COSO®

D E S I G N

Original- betjeningsvejledning

AirFry Chef 1700



AK

CE



Artikel nr. 3000

(Garantiyder)

Braukmann GmbH

Raiffeisenstraße 9

D-59757 Arnsberg

Service-Hotline International:

Tel.: +49 (0) 29 32 / 80 55 4 – 99

Fax: +49 (0) 29 32 / 80 55 4 – 77

eMail:kundenservice@caso-design.de

Du finder også den nyeste version af betjeningsvejledningen på vores hjemmeside:

www.caso-design.de

Dokument-Nr.: 3000 16-08-2022

Fejltagelser og trykfejl forbeholdt.

Der er mulighed for teknisk betingede billedafvigelser i forhold til originalvaren.

© 2022 Braukmann GmbH

1	Betjeningsvejledning	4
1.1	Generelt.....	4
1.2	Informationer om denne vejledning.....	4
1.3	Advarselshenvisninger.....	4
1.4	Ansvarsbegrænsning	5
1.5	Ophavsretlig beskyttelse.....	5
2	Sikkerhed	5
2.1	Formålsbestemt anvendelse	5
2.2	Generelle sikkerhedshenvisninger.....	6
2.3	Farekilder	7
2.3.1	Forbrændingsfare!	7
2.3.2	Brandfare	8
2.3.3	Fare som følge af elektrisk strøm.....	9
3	Ibrugtagning	9
3.1	Sikkerhedshenvisninger.....	9
3.2	Leveringsomfang og transportinspektion	9
3.1	Udpakning.....	10
3.2	Bortskaffelse af emballagen.....	10
3.3	Opstilling.....	10
3.3.1	Krav til opstillingsstedet	10
3.4	Elektrisk tilslutning	11

4	Konstruktion og funktion	11
4.1	Advarsler på enheden.....	11
4.2	Oversigt.....	11
4.3	Tilbehør	12
4.4	Indsætning af drejespyd og drejekurv	12
4.5	Betjeningspanel.....	12
4.6	Programmer	13
4.7	Typeskilt.....	14
5	Betjening og drift.....	14
5.1	Før første brug:	14
5.2	Betjening	14
5.3	Tips til friturestegning	15
6	Rengøring og pleje.....	16
6.1	Sikkerhedshenvisninger.....	16
6.2	Rengøring	17
7	Fejlafhjælpning.....	17
7.1	Sikkerhedshenvisninger.....	17
7.2	Fejlårsager og afhjælpning	17
8	Bortskaffelse af det gamle apparat.....	18
9	Garanti.....	18
10	Tekniska data	19

1 Betjeningsvejledning

1.1 Generelt

Læs de heri indeholdte informationer, så du hurtigt bliver fortrolig med dit apparat og kan udnytte dets funktioner i fuldt omfang. Din AirFry Chef 1700 vil tjene dig i mange år, hvis du behandler og plejer den korrekt. Vi ønsker dig god fornøjelse ved brugen!

1.2 Informationer om denne vejledning

Denne betjeningsvejledning er del af TO 20 (efterfølgende kaldt apparat) og giver dig vigtige henvisninger om ibrugtagning, sikkerhed, formålsbestemt anvendelse og pleje af apparatet. Betjeningsvejledningen skal altid være tilgængelig ved apparatet. Den skal læses og anvendes af enhver person, som er betroet med:

- betjening,
- fejlfhjælpning og/eller
- rengøring
- ibrugtagning, af apparatet.

Opbevar denne betjeningsvejledning og giv den videre til nye ejere af apparatet.

1.3 Advarselshenvisninger

Der anvendes følgende advarselshenvisninger i denne betjeningsvejledning:

▲GEFAHR

FARE

En advarselshenvisning med dette faretrin kendetegner en overhængende farlig situation.

Hvis denne farlige situation ikke undgås, kan dette medføre død eller alvorlige kvæstelser.

► Følg anvisningerne i denne advarselshenvisning for at undgå faren for død eller alvorlige personskader.

▲WARNING

ADVARSEL

En advarselshenvisning med dette faretrin kendetegner en muligvis farlig situation.

Hvis denne farlige situation ikke undgås, kan dette medføre alvorlige kvæstelser.

► Følg anvisningerne i denne advarselshenvisning for at undgå faren for personskader.

▲VORSICHT

FORSIGTIG

En advarselshenvisning med dette faretrin kendetegner en muligvis farlig situation.

Hvis denne farlige situation ikke undgås, kan dette medføre lette eller moderate kvæstelser.

► Følg anvisningerne i denne advarselshenvisning for at undgå faren for personskader.

HINWEIS

ANVISNING

En henvisning kendetegner ekstrainformationer, som letter håndteringen af maskinen.

1.4 Ansvarsbegrænsning

Alle i denne vejledning indeholdte tekniske informationer, data og henvisninger om installation, drift og pleje svarer til det aktuelle niveau ved trykningen og sker i god tro under hensyntagen til vores hidtidige erfaringer og viden.

Der kan ikke afledes nogle krav af angivelser, afbildninger og beskrivelser i denne vejledning. Producenten overtager intet ansvar for skader som følge af:

- Manglende overholdelse af vejledningen
- Ikke-formålsbestemt anvendelse
- Forkert udførte reparationer
- Anvendelse af ikke godkendte reservedele
- Tekniske ændringer, modifikationer af apparatet

Modifikationer af apparatet anbefales ikke og er ikke dækket af garantien.

Oversættelser er lavet i god tro. Vi overtager intet ansvar for oversættelsesfejl, heller ikke, hvis oversættelsen er bestilt af os eller på vores vegne. Bindende er kun den oprindelige tyske tekst.

1.5 Ophavsretlig beskyttelse

Er ophavsretslig beskyttet.

Alle rettigheder, også fotomekanisk gengivelse, reproduktion og udbredelse via særlige metoder (f.eks. databehandling, datamedier og datanetværk), også delvist, er forbeholdt Braukmann GmbH. Indholdsmæssige og tekniske ændringer forbeholdt.

2 Sikkerhed

I dette kapitel får du vigtige sikkerhedshenvisninger om håndtering af apparatet.

Dette apparat svarer til de relevante sikkerhedsbestemmelser. Forkert brug kan dog føre til person- og tingskader.

2.1 Formålsbestemt anvendelse

Dette apparat er kun beregnet til brug i husholdningen i lukkede rum til opvarmning, optøning, varmholdning, fedtfri friturestegning, kogning, stegning, bagning, grillning og tørring af fødevarer. Denne enhed er beregnet til brug i husholdningen og lignende anvendelser, såsom:

- i køkkener til medarbejdere i butikker, kontorer og andre forretningsområder;
- i landbrugsbedrifter
- af kunder i hoteller, moteller og andre boliger
- i Bed and Breakfast lokaliteter.

En anden eller derudover gående anvendelse anses som ikke-formålsbestemt.

▲WARNING ADVARSEL

Fare på grund af ikke-formålsbestemt anvendelse! Der kan ved ikke-formålsbestemt anvendelse og/eller anderledes anvendelse udgå fare fra dette apparat.

- ▶ Anvend kun apparatet formålsbestemt.
- ▶ Overhold de i denne betjeningsvejledning beskrevne fremgangsmåder.

Krav af enhver art på grund af ikke-formålsbestemt anvendelse er udelukket.

Risikoen bæres alene af ejeren.

2.2 Generelle sikkerhedshenvisninger

HINWEIS

HENVISNING

Til en sikker håndtering af apparatet skal du overholde de følgende generelle sikkerhedshenvisninger:

- ▶ Læs disse brugsanvisninger inden brug af apparatet.
- ▶ Kontrollér apparatet for ydre synlige skader inden brug. Brug ikke et beskadiget apparat.
- ▶ Apparatet må ikke tages i brug, hvis ledning eller stik er beskadiget, hvis det ikke fungerer rigtigt, er blevet tabt eller er beskadiget. Hvis ledning eller stik er beskadiget, skal disse udskiftes af producenten eller dennes kundeservice for at forebygge farer.
- ▶ Denne enhed kan anvendes af børn i alderen 8 år og derover og personer med nedsat fysisk, sensorisk eller mentale evner eller manglende erfaring og / eller viden, hvis de er under opsyn eller vedrørende sikker anvendelse af enheden er blevet trænet og har forstået de dermed forbundne risici.
- ▶ Rengøring og vedligeholdelse gennem brugeren må ikke udføres af børn, medmindre de er 8 år og ældre og er under tilsyn. Børn må ikke lege med apparatet.
- ▶ Enheden og dens tilslutningskabel skal holdes væk fra børn under 8 år.
- ▶ En reparation af apparatet må kun udføres af en af producenten autoriseret kundeservice, ellers bortfalder garantien ved følgeskader. Der kan som følge af forkert udførte reparationer opstå betydelig fare for brugeren!
- ▶ Defekte komponenter må kun udskiftes med originale reservedele. Kun ved sådanne dele er det garanteret, at disse opfylder sikkerhedskravene.
- ▶ Enheden er ikke beregnet til brug via en ekstern timer eller fjernbetjening.

- ▶ Tag stikket ud af stikkontakten, når den ikke er i brug, og før hver rengøring og montering / demontering af dele.
- ▶ Brug kun det tilbehør, som anbefales af producenten, ellers kan enheden blive beskadiget.
- ▶ Sænk ikke enheden i vand eller andre væsker, og læg den ikke i opvaskemaskinen.
- ▶ Lad ikke enheden være uovervåget under drift. Lad ikke døren stå åben i lang tid, når enheden er i drift.
- ▶ Træk stikket efter brug.

2.3 Farekilder

2.3.1 Forbrændingsfare!

▲WARNING ADVARSEL

De i dette apparat opvarmede fødevarer, det anvendte køkkengrej og apparatets overflader kan blive meget varme. Overhold følgende sikkerhedshenvisninger for ikke at forbrænde eller skolde dig selv eller andre:

- ▶ OBS: Funktionsfladerne og de tilstødende flader kan blive meget varme. OBS Forbrændingsfare!
- ▶ Temperaturerne på de berørbare overflader kan blive meget varme, når enheden er i brug.
- ▶ Rør aldrig varmeelementerne. Fare for forbrænding!
- ▶ Berør ikke enhedens varme overflader, brug ovnehandsker. Enheden er meget varm, efter at bagningsprocessen er færdig. Brug ovnehandsker, hvis du vil røre den varme enhed, eller fjerne tilbehør eller mad fra enheden.
- ▶ Enheden er meget varm under og efter driften. Ikke lagre genstande på enheden.
- ▶ Flyt eller bevæg ikke enheden under drift. Fare for forbrænding!
- ▶ Pas på ved håndtering af varm mad!

▲WARNING ADVARSEL

- ▶ Lad enheden afkøle før demontering / montering af dele og rengøring.
- ▶ Vær forsigtig, når du håndterer enheden, især hvis den er fyldt med varm mad.
- ▶ Hold børn væk fra enheden, da enhedens overflader opvarmes under drift og forbliver varme i nogen tid bagefter.

2.3.2 Brandfare

▲WARNING ADVARSEL

Ved forkert brug af apparatet er der brandfare på grund af antændelse af indholdet.

Overhold følgende sikkerhedshenvisninger for at undgå brandfare:

- ▶ Denne apparat genererer høje temperaturer, der kan medføre forbrændinger.
- ▶ Dette apparat fungerer med varm luft. Fyld det ikke med olie eller friturefedt! Brandfare!
- ▶ Sørg for, at der ikke findes brændbare genstande over eller i nærheden af apparatet.
- ▶ Brug aldrig enheden til opbevaring eller tørring af brandfarlige materialer.
- ▶ Brug ikke enheden til at opbevare mad eller genstande.
- ▶ Undlad at dække enheden med håndklæder eller andre materialer under drift. Varme og damp skal kunne undslippe når som helst. Risiko for brand, hvis enheden er dækket af brændbare materialer eller kommer i kontakt med gardiner.
- ▶ Enheden må ikke anvendes i nærheden af brændbare materialer, f.eks. gardiner.
- ▶ Forsigtig: Mad med højt indhold af olie eller fedt kan let tændes, når de udsættes for høj varme. Sørg derfor for, at der ikke drypper fedt på varmeelementerne , f.eks. gennem en overfyldt bageplade.
- ▶ **Fjern altid resterende fedt i enheden, da dette ellers kan være antændeligt.**

2.3.3 Fare som følge af elektrisk strøm



Livsfare på grund af elektrisk strøm!

Ved kontakt med strømførende ledninger eller komponenter er der livsfare. Overhold følgende sikkerhedshenvisninger for at undgå fare på grund af elektrisk strøm:

- ▶ Åbn under ingen omstændigheder apparatets hus. Berøres strømførende tilslutninger eller ændres den elektriske og mekaniske konstruktion er der fare på grund af elektrisk strøm. Desuden kan der opstå funktionsfejl på apparatet
- ▶ Apparatet må ikke tages i brug, hvis ledning eller stik er beskadiget, hvis det ikke fungerer rigtigt, er blevet tabt eller er beskadiget. Hvis ledning eller stik er beskadiget, skal disse udskiftes af producenten eller dennes kundeservice for at forebygge farer.
- ▶ Træk ikke netledningen ud, men træk stikket ud for at tage enheden af strømmen.
- ▶ Dyp ikke hverken kablet eller stikket i vand eller andre væsker for at undgå et elektrisk stød.

3 Ibrugtagning

I dette kapitel får du vigtige henvisninger om ibrugtagning af apparatet. Overhold disse henvisninger for at undgå farer og beskadigelser!

3.1 Sikkerhedshenvisninger



ADVARSEL

- ▶ Der må ikke leges med emballeringsmaterialer. Der er fare for kvælning.

3.2 Leveringsomfang og transportinspektion

AirFry Chef 1700 leveres som standard med følgende komponenter:

- AirFry Chef 1700
- Bageplade
- Grillplade
- Krummebakke
- Friturekurv
- Drejekurv
- Drejespyd
- Betjeningsvejledning
- Udtagningshjælp til drejespyd og drejekurv
- Udtagningshjælp til grillrist og bageplade



HINWEIS

HENVISNING

- ▶ Kontrollér leveringen for fuldstændighed og synlige skader.
- ▶ Meld straks en ufuldstændig levering eller skader som følge af dårlig emballering eller transport til speditøren, forsikringen og leverandøren.

3.1 Udpakning

Tag enheden ud af kassen og tag emballagematerialet ud.

3.2 Bortskaffelse af emballagen

Emballagen beskytter apparatet mod transportskader. emballeringsmaterialerne er valgt i henhold til miljøvenlige og bortskaffelsestekniske synspunkter og er derfor genanvendelige. Tilbageførsel af emballeringsmaterialer til materialekredsløbet sparer råstoffer og nedsætter affaldsmængden. I Tyskland bortskaffes udtjente emballeringsmaterialer på indsamlingsstederne til genanvendelsessystemet »Grønne punkt«.



HINWEIS

HENVISNING

► Opbevar om muligt den originale emballage i apparatets garantiperiode for at kunne pakke apparatet korrekt ind ved et garantitilfælde.

3.3 Opstilling

3.3.1 Krav til opstillingsstedet

For at apparatet kan fungere sikkert og fejlfrit skal opstillingsstedet opfylde følgende forudsætninger:

- Apparatet skal opstilles på et fast, jævnt, vandret og varmebestandigt underlag med tilstrækkelig bæreevne til ovnen og de forventede tungeste fødevarer.
- Anbring ikke enheden på en metaloverflade.
- Vælg installationsstedet, så børn ikke kan komme i kontakt med varme overflader på enheden.
- Apparatet er ikke beregnet til indbygning i en væg eller indbygningsskab.
- Opstil ikke apparatet i varme, våde eller meget fugtige omgivelser eller i nærheden af brændbart materiale.
- Enheden må ikke anbringes i nærheden af et gas- eller elkomfur eller en ovn.
- Enheden kræver tilstrækkelig luftmængde til korrekt drift. Anbring enheden bagud mod en væg (med en afstand på 15 cm). Efterlad mindst 10 cm ledig plads ved de andre sider af enheden.
- Tildæk og blokér ingen af apparatets åbninger.
- Stikket skal være let tilgængeligt, så netledningen nemt kan fjernes, hvis det er nødvendigt.
- Enheden og netledningen må ikke komme i kontakt med varme overflader. Enheden kunne da blive beskadiget.
- Indbygning og montering af dette apparat på ikke-stationære opstillingssteder (f.eks. skibe) må kun udføres af specialfirmaer/fagfolk, hvis disse sikrer forudsætningerne for en sikker anvendelse af dette apparat.

3.4 Elektrisk tilslutning

For at apparatet kan fungere sikkert og fejlfrit skal følgende henvisninger overholdes ved den elektriske tilslutning:

- Sammenlign inden tilslutning af apparatet tilslutningsdataene (spænding og frekvens) på typeskiltet med dit strømnet. Disse data skal stemme overens, så apparatet ikke tager skade. Hvis du er i tvivl, så spørg din elektriker.
- Apparats tilslutning til strømnettet må højst foregå med et 3 meter langt, afviklet forlængerledning med et tværsnit på 1,5 mm². Brugen af dobbelt- eller multistikdåser er på grund af brandfaren forbudt.
- Kontrollér, at strømkablet er ubeskadiget og ikke ligger under ovnen eller på varme eller skarpkantede flader.
- Stikkontakten skal være beskyttet med en 16 A sikring.
- Dette apparats elektriske sikkerhed kan kun garanteres, hvis det bliver tilsluttet til et forskriftsmæssigt installeret beskyttelsesledersystem. Få i et tvivlstilfælde husets elektriske ledningsnet kontrolleret af en elektriker.
Producenten kan ikke gøres ansvarlig for skader, som er forårsaget af en manglende eller afbrudt beskyttelsesleder.

4 Konstruktion og funktion

I dette kapitel får du vigtige henvisninger om apparatets konstruktion og funktion.

4.1 Advarsler på enheden

▲VORSICHT Vær forsigtig



Fare på grund af den varme overflade!

På den bageste øvre side af ovnkabinettet er der en advarsel om fare fra varme overflader. Enheden kan blive meget varm på overfladen.

- ▶ Rør ikke ved enhedens varme overflade. Fare for forbrænding!
- ▶ Placér eller læg ikke genstande på enheden.

4.2 Oversigt

1. Betjeningspanel
2. Håndtag
3. Holder til drejespyd und drejekurv
4. Indskudsniveau (3 stk.)
5. Ventilationsglidser

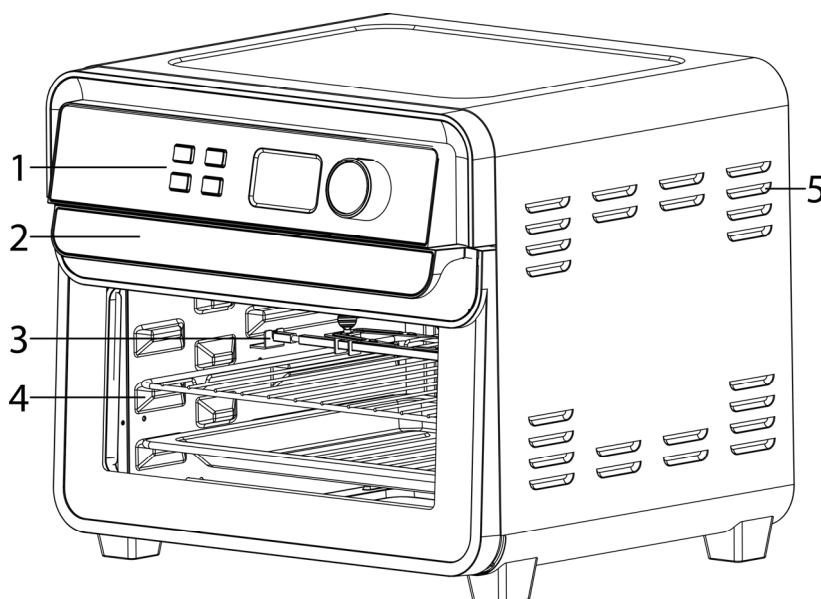

4.3 Tilbehør

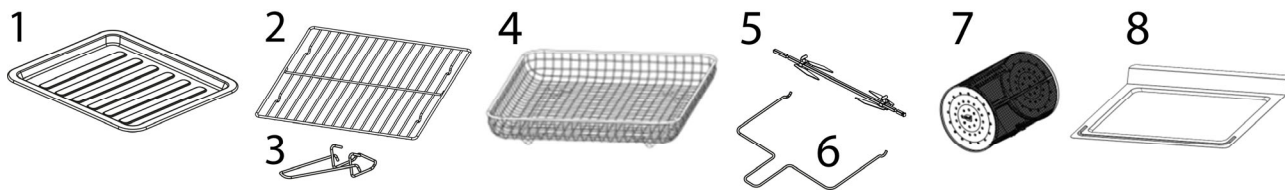

1. Bageplade - Bruges ved grillning, stegning eller bagning
Eller som fedtopsamlingskål til friturekurven, grillristen, drejespydet og drejekurven
Brug bagepapir til en lettere rengøring
2. Grillrist - Bruges ved grillning, stegning, bagning eller ristning.
3. Udtagningshjælp til bageplade, grillrist og friturekurv
4. Friturekurv - Bruges ved bagning, tørring og fedtfri friturestegning.
5. Drejespyd - Til en ensartet grillning af kød f.eks. fjerkræ
6. Udtagningshjælp til drejespyd og drejekurv
7. Drejekurv - Til en ensartet friturestegning af f.eks. pommes frites
8. Udtagelig krummeskuffe - Til en sikker fjernelse af krummer og fedtrest

4.4 Indsætning af drejespyd og drejekurv

Skrub krogene til drejespyddet eller drejekurven på spyddet og fastgør dem med de medfølgende skruer.

A) Indsæt den let afrundede side vendende mod højre.

B) Indsæt derefter venstre side.

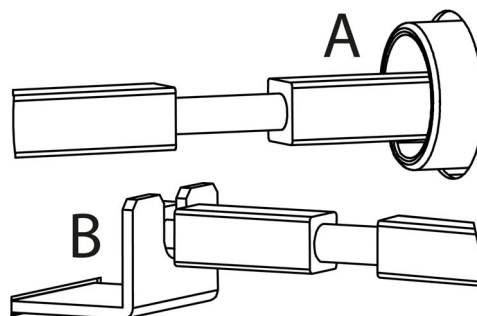



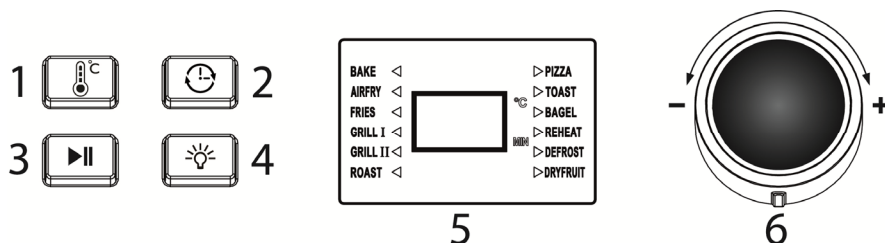



4.5 Betjeningspanel

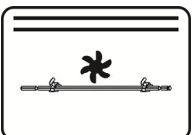
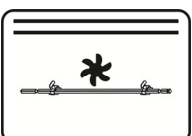
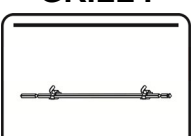
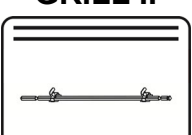
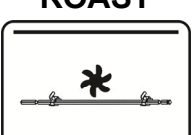

1. Temperaturvalgknop (40-230° C, i 5° C skridt)
2. Tidsvalgknop (1-240 minutter, i 1 minutters skridt)
3. Start / Stop
4. Indvendig belysning tænd- / sluk
5. Programvisning, temperatur og tidsindstilling
6. Drejeknapp til programvalg og temperatur- / tidsindstilling

4.6 Programmer

Program	Effekt (W)	Tidsindstilling (min.)	Tid (min.)	Temp. indstilling (°C)	Temp. (°C)
BAKE 	1600	1-120	60	100-230	180
AIRFRY 	1700	1-120	20	100-230	180
FRIES 	1700	1-120	20	100-230	180
GRILL I 	800	1-120	60	100-230	200
GRILL II 	1700	1-120	30	100-230	180
ROAST 	1600	1-120	60	100-230	180
PIZZA 	1600	1-120	10	100-230	200
TOAST 	1600	1-120	5	40-230	180
BAGEL 	800	1-120	5	40-230	180

REHEAT 	1600	1-120	20	40-100	60
DEFROST 	800	1-120	15	40-100	40
DRYFRUIT 	1700	1-240	180	40-100	40

4.7 Typeskilt

Typeskiltet med tilslutnings- og effektdata befinder sig på bagsiden af apparatet.

5 Betjening og drift

I dette kapitel får du vigtige henvisninger om betjening af apparatet. Overhold disse henvisninger for at undgå farer og beskadigelser!

⚠️ WARNUNG ADVARSEL

► Lad ikke apparatet være uden opsyn under brug for at kunne gribe hurtigt ind ved fare.

5.1 Før første brug:







Fjern alt tilbehør fra indersiden af enheden, vask det med varmt sæbevand og tør det derefter. Tør bunden og toppen af madlavningsrummet af med en fugtig klud, og tør derefter kogegrejet grundigt.

Varmestavene har et beskyttelseslag. Ved den første brug kan der forekommer en dampudvikling. Dette er ikke skadeligt og påvirker ikke apparatets ydelse.

Derfor skal du ved den første brug lade det tomme apparat være tændt i 10 minutter på 150° C (AIRFRY-program) derefter i 10 minutter ved 200°C (AIRFRY-program) og så lade det udlufte og afkøle.

5.2 Betjening

1. Stik stikket i stikkontakten. Efter tilslutning bipper apparatet 2 gange og visningerne for temperatur, tid og programmer lyser.
2. Kontrollér, om krummeskuffen er indsat korrekt.
3. Kom dine fødevarer på bagepladen, grillristen eller i friturekurven og skub denne ind i apparatet.
eller: Placer grillvarerne på drejespyddet eller i drejekurven og indsæt denne i apparatet som beskrevet nedenfor i „Indsætning af drejespyd og drejekurv“.
4. Sørg for, at ovndøren er lukket korrekt.

5. Drej på drejeknappen for at vælge det ønskede program. Den lysende pil viser programvalget.
Den forudindstillede temperatur og tid vises skiftevis med 5 sekunders interval.
6. Tryk på knap  for at indstille den ønskede temperatur. Mens temperaturen blinker i displayet (5 gange), kan du tilpasse indstillingen med drejeknappen.
7. Tryk på knap  for at indstille den ønskede tid. Mens tiden blinker i displayet (5 gange), kan du tilpasse indstillingen med drejeknappen.
8. Tryk på  for starte tilberedningsprocessen.
9. Du kan stoppe og fortsætte processen med et nyt tryk på  knappen. For at afbryde processen, holder du  knappen trykket.
10. Efter udløb af den indstillede tid høres der et signal. Brug ovenhandsker eller udtagningshjælpen til udtagning af madvarerne.
11. For at afbryde apparatet, holder du  knappen trykket.

HINWEIS

HENVISNING

- ▶ Under processen viser displayet den indstillede temperatur, samt den resterende tilberedningstid.
- ▶ Du kan tilpasse temperatur- / tidsindstillingen under processen, ved at gentage skridt 6 / skridt 7.
- ▶ Apparatet går automatisk på standby-mode efter 2 minutter uden aktion. Tryk på en vilkårlig tast for at tænde displayet igen - apparatet er klar til brug. Indstil de ønskede indstillinger, og start apparatet.

5.3 Tips til friturestegning

- indre fødevarer behøver i de fleste tilfælde en kortere tilberedningstid end større fødevarer.
- En mindre eller større mængde fødevarer forkorter eller forlænger tilberedningstiden en smule.
- Hvis du ryster / vender efter halvdelen af tilberedningstiden optimeres slutresultatet og uens tilberedte fødevarer forhindres.
- Pensle friske kartofler inden friturestegningen med lidt olie, så de bliver sprøde.
- Frituresteg ingen ekstrem fedtede fødevarer, såsom pølser, med dette apparat.
- De fleste retter, der kan tilberedes i en ovn, kan også tilberedes med dette apparat.

Vi anbefaler følgende mængder og indstillinger:

Fødevarer	Mængde (maks.)	Tilbehør	Program	Temp. (°C)	Tid (min.)
Pommes frites (frosset)	750 g	Friturekurv	Fries	200	20-25
Pommes frites (frosset)	500 g	Drejekurv	Fries	200	20-25
Hjemmelavede sødkartoffelbåde	500 g	Drejekurv	Fries	200	25-30
Grillgrøntsager (gulerødder, peberfrugt, zucchini etc.)	500 - 750 g	Friturekurv	Grill I	180	15-25

Burger-patty	à 150 g	Grillrist	Grill II	230	5-15
Kyllinge-nuggets	500 g	Friturekurv	Roast	180	10-12
Frisk grillkylling	1300 g	Drejespyd	Roast	210	50
Pizza	Ø 27 cm	Grillrist	Pizza	200	10
Hjemmelavede croutons	150 g	Drejekurv	AirFry	180	8
Popcorn	50 g majskorn	Drejekurv	AirFry	215	10-12
Rundstykker	6 stk.	Grillrist / bageplade	Bake	180	8-10
Muffins	12 stk.	Bageplade	Bake	180	15-20
Hjemmelavede æblechips	1-2 stk.	Fiturekurv	Dryfruit	40	180

HINWEIS

HENVISNING

- ▶ Efter halvdelen af tiden kan du kontrollere bruningsgraden, og om nødvendigt vende / ryste fødevarerne.
- ▶ Hvis du åbner døren under tilberedningen, stopper apparatet automatisk af sikkerhedshensyn (displayet og lyset slukker, og opvarmningen stopper). Så snart døren er lukket igen, fortsætter tilberedningen.
- ▶ Vær opmærksom på, at en afvigende mængde, kan kræve en tilpasning af tid og temperatur.
- ▶ Da fødevarer kan adskille sig alt efter oprindelse, størrelse, form og mærke, kan vi ikke garantere, at de angivne data er de bedste indstillinger for de af dig anvendte fødevarer.

6 Rengøring og pleje

I dette kapitel får du vigtige henvisninger om apparatets rengøring og pleje. Overhold disse henvisninger for at undgå skader på grund af forkert rengøring af apparatet og for at sikre en fejlfri drift.

6.1 Sikkerhedshenvisninger

▲VORSICHT

FORSIGTIG

Vær opmærksom på følgende sikkerhedshenvisninger inden du gør apparatet rent:

- ▶ Ovnen skal rengøres regelmæssigt og fødevarerrester skal fjernes. En ovn, som ikke holdes ren har en skadelig virkning på apparatets levetid og kan føre til en farlig tilstand samt til svampe- og bakteriekontamination.
- ▶ Træk stikket ud inden rengøring.
- ▶ Ovnrummet i varmt efter brug. Der er fare for forbrænding! Vent til apparatet er kølet af.
- ▶ Rengør ovnrummet straks efter brugen, så snart det er kølet af. Venter man for længe kan dette vanskeliggøre rengøringen unødigt og i ekstreme tilfælde gøre den umulig. Kraftig tilsmudsning kan eventuelt skade apparatet.
- ▶ Hvis der trænger fugt ind i apparatet, kan elektroniske komponenter tage skade. Pas på, at de ikke kommer væske ind i apparatet gennem ventilationsslidserne.

▲VORSICHT FORSIGTIG

- ▶ Brug ikke aggressive eller skurende rengøringsmidler og ikke opløsningsmidler.
- ▶ Krads ikke fastsiddende smuds af med hårde genstande.

6.2 Rengøring

▲WARNING Brandfare

- ▶ Fjern altid opståede fedtresten i apparatet, da de i modsat fald kan blive antændt.

Rengør ovnkabinen og krummebakken med en fugtig klud.

Rengør ovndøren med en blød klud med en glasrener eller et mildt rengøringsmiddel.

Tør tilberedningsrummet grundigt af efter enhver brug af med en fugtig, blød klud eller en blød rengøringsvamp. Til lettere rengøring af tilbehøret, sætter du dette i blød i ca. 10 minutter i varmt vand med lidt opvaskemiddel og rengør det efterfølgende med en fugtig, blød klud. Tør tilbehøret og enheden grundigt, inden du bruger den igen.

Skub krummebakken altid tilbage i enheden efter rengøring.

7 Fejlafhjælpning

I dette kapitel får du vigtige henvisninger om fejlfinding og fejlfhjælpning. Overhold disse henvisninger for at undgå farer og beskadigelser!

7.1 Sikkerhedshenvisninger

▲VORSICHT FORSIGTIG

- ▶ Reparationer på elektriske apparater må kun udføres af fagfolk, som er undervist af producenten.
- ▶ Ved forkert udførte reparationer kan der opstå betydelig fare for brugeren og skader på apparatet.

7.2 Fejlårsager og afhjælpning

Følgende tabel hjælper ved lokalisering og afhjælpning af mindre fejl.

Problem	Løsning
Enheden virker ikke.	Sørg for, at stikket er korrekt sat i stikkontakten.
Processen starter ikke ved tryk på Start/Stop-knappen.	Sørg for, at døren er lukket korrekt.
Der vises E1/E2 i displayet.	Temperatursensoren i apparatet er defekt. Henvend dig til kundeservicen.
Der vises E3 i displayet.	Temperaturen i apparatet er for høj. Stop processen, indtil apparater er kølet af og start det så igen.

► Hvis du ikke kan løse problemet med de ovennævnte skridt, bedes du henvende dig til kundeservicen.

8 Bortskaffelse af det gamle apparat

Gamle elektriske og elektroniske apparater indeholder mange værdifulde materialer. De indeholder dog også skadelige stoffer, som var nødvendige for deres funktion og sikkerhed.



Som restaffald eller ved forkert håndtering kan disse stoffer skade menneskers sundhed og miljøet. Bortskaf derfor under ingen omstændigheder dit gamle apparat som restaffald.

► Benyt det lokale samlested til aflevering og genbrug af gamle elektriske og elektroniske apparater. Informér dig om nødvendigt hos din kommune, renovationselskab eller hos din forhandler.

► Sørg for, at dit gamle apparat er børnesikkert opbevaret indtil du bringer det væk.

9 Garanti

På dette produkt yder vi 24 måneders garanti fra købsdatoen for mangler, som stammer fra produktions- eller materialefejl. Vores garanti gælder for Tyskland, Østrig og Nederlandene. Kontakt os venligst ved alle andre lande.

Dine lovpligtige garantikrav i henhold til § 437 ff BGB-E er ikke påvirket. Anvendelsen af dine lovmæssige rettigheder er gratis. Garantien dækker ikke skader, som er opstået på grund af forkert håndtering eller brug, samt mangler, som kun ubetydelig påvirker apparatets funktion eller værdi. Desuden er sliddele, transportskader, såfremt vi ikke er skyld i disse, samt skader, som er opstået på grund af reparationer, som ikke er udført af os udelukket fra garantien.

Dette apparat er konstrueret og dimensioneret til brug i den private husholdning. En eventuel erhvervmæssig brug er kun dækket af garantien i det omfang som kan sammenlignes med belastningen ved privat brug. Det er ikke beregnet til videregående, erhvervmæssig brug.

Ved berettigede reklamationer reparerer eller ombytter vi det defekte apparat med et fejlfrit apparat efter vores skøn. Åbenlyse mangler skal meldes senest 14 dage efter levering. Yderligere krav er udelukket.

Ved fremsættelse af et garantikrav bedes du henvende dig til os inden indsendelse af apparatet (altid med købsbevis). Vores kontaktdata („Garantiyder“) finder du forrest i denne betjeningsvejledning.

10 Tekniska data

Apparat	AirFry Ovn
Benämning	AirFry Chef 1700
Artikel-nr.	3000
Anslutningsdata	220-240V; 50-60Hz
Effektbehov	1700 W
Nettovikt	6,9 kg
Maße (BxHxT)	405 x 350 x 390 mm